



ПРОЕКТИРОВАНИЕ, РАЗРАБОТКА
И ПРОИЗВОДСТВО ИЗДЕЛИЙ ИЗ ПЛАСТИКА

ЕМКОСТИ



ЕМКОСТИ



Мы производим емкости из пластика методом ротационного формования. Вне зависимости от объема, корпус не имеет сварных швов, а значит нет риска протечки. Изделия сохраняют свои функциональные свойства до 50 лет.

Все наземные емкости, кроме серии R - для технических веществ, изготавливаются из первичного пищевого полиэтилена. Это химически стойкий материал, который позволяет качественно и долго хранить широкий спектр веществ – от питьевой воды до химикатов или топлива. Наши емкости не подвержены коррозии и выдерживают температуры от -30 до +60 градусов.

Допустимая плотность веществ для хранения и транспортировки:

- для жидкостей с плотностью до $1,0 \text{ г/см}^3$ – стандартные емкости,
- для жидкостей с плотностью до $1,88 \text{ г/см}^3$ – с усиленной стенкой.

Ассортимент наземных емкостей представлен десятками серий различных форм, габаритов и объемов - от 50 до 10 000 литров, среди которых легко найдется вариант для решения вашей задачи.

Подземные емкости выпускаются в трех видах: для дизельного топлива, питьевой и технической воды, объемом до 3000 литров.

В качестве функциональных решений мы предлагаем емкости с мешалками, с дозированной подачей жидкости и полным сливом, с цельнолитыми патрубками и специальной обрешеткой, а также транспортные кассеты.

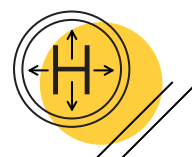

цельнолитой корпус -
100% защита от протечек

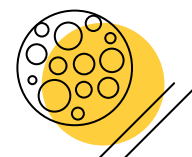

под плотность
 $1,0/1,2/1,5/1,88 \text{ г/см}^3$



t эксплуатации
от -30 до +60 °C



срок службы до 50 лет

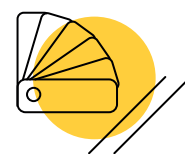

цвет емкости
на выбор заказчика

ЕМКОСТИ СЕРИИ Т/ТН

Емкости серии Т/ТН - широкая линейка прочных и устойчивых цилиндрических емкостей.

- Материал емкости - пищевой полиэтилен
- Небольшой вес - оптимальное соотношение масса/объем
- Плоские площадки для установки дополнительного оборудования
- Возможность производства емкости с усиленной стенкой
- Утепленная емкость Т 5000 для эксплуатации при низких температурах



Емкость Т 5000 с откидной крышкой

Наименование	Объем, л	Ø горловины, мм	В*Ø, мм	Тип крышки	Цвет	Артикул
Емкость Т 100	100	300	520*555	резьбовая	синий	107.0100.601.0
Емкость Т 200	200	300	970*555	резьбовая	синий	107.0200.601.0
Емкость Т 300	300	300	1175*605	резьбовая	синий	107.0300.601.0
Емкость Т 500	500	300	1295*755	резьбовая	синий	107.0500.601.0
Емкость Т 750	750	300	1740*780	резьбовая	синий	107.0750.601.0
Емкость Т 2000	2 000	400	1345*1500	резьбовая/ откидная	синий	107.2000.601.0/ 107.2000.601.000
Емкость Т 3000	3 000	400	1900*1500	резьбовая/ откидная	синий	107.3000.601.0/ 107.3000.601.000
Емкость Т 5000	5 000	400	2145*1825	резьбовая/ откидная	синий	107.5000.601.0/ 107.5000.601.001
Емкость Т 5000 с утеплением и поддоном	5 000	400	2400*1900	резьбовая	синий	175.5000.601.003
Емкость ТН 5000	5 000	400	1810*1995	резьбовая/ откидная	синий	107.5001.601.0/ 107.5000.601.002
Емкость Т 10000	10 000	550	2625*2305	резьбовая	синий	107.1001.601.0

ДОПОЛНИТЕЛЬНО:

- ✓ Производство емкостей с усиленной стенкой для веществ плотностью до 1,2 и 1,5 г/см³
- ✓ Изготовление в любом цвете
- ✓ Комплектация емкостей Т 2000 и Т 3000 металлическими обрешетками

КОМПЛЕКТУЮЩИЕ:

см. разделы "Комплектующие для емкостей" и "Емкости с мешалками"



Посмотреть подробную информацию на сайте

Высота, мм



ЕМКОСТИ/ЦИЛИНДРИЧЕСКИЕ ВЕРТИКАЛЬНЫЕ

ЕМКОСТИ СЕРИИ TR

Отличительная особенность емкостей серии TR - возможность установки различного допоборудования, низкий центр тяжести, усиленный корпус и большой вес. Широкая линейка емкостей представлена объемами от 3000 до 10000 литров.

- Повышенная устойчивость благодаря малой высоте
- Углубленные площадки для допоборудования и защиты отводов от повреждений
- Проушины диаметром 50мм для такелажных работ
- Широкая горловина для удобства эксплуатации



Емкость TR 10000

Наименование	Объем, л	В*Ø емкости, мм	Ø горловины/крышки, мм	Тип крышки	Цвет	Артикул
Емкость TR 3000	3 000	1600*1700	400*450/457	резьбовая/ откидная	синий	107.3002.601.0/ 107.3000.601.001
Емкость TR 4500	4 500	1721*2000	400*450/457	резьбовая/ откидная	синий	107.4500.601.0/ 107.4500.601.1
Емкость TR 5000	5 000	1881*2000	400*450/457	резьбовая/ откидная	синий	107.5004.601.0/ 107.5000.601.1
Емкость TR 5500	5 500	2051*2000	400*450/457	резьбовая/ откидная	синий	107.5500.601.000/ 107.5500.000.002
Емкость TR 6000	6 000	2213*2000	400*450/457	резьбовая/ откидная	синий	107.6000.601.001/ 107.6000.601.000
Емкость TR 8000	8 000	2225*2300	550*620	резьбовая	синий	107.8001.601.0
Емкость TR 10000	10 000	2715*2300	550*620	резьбовая	синий	107.1003.601.0

ДОПОЛНИТЕЛЬНО:

- ✓ Производство емкостей с усиленной стенкой для веществ плотностью до 1,2 и 1,5 г/см³
- ✓ Изготовление в любом цвете
- ✓ Установка резьбовой или откидной крышки

Рекомендуем модели с откидными крышками, они удобнее в эксплуатации и не потеряются (модели TR 8000 / 10000 оборудуются только резьбовыми крышками диаметром 620мм)



Посмотреть подробную информацию на сайте

КОМПЛЕКТУЮЩИЕ:

см. раздел "Комплектующие для емкостей"



ЕМКОСТИ СЕРИИ TOR

Емкости TOR – серия крупногабаритных бочек эргономичной формы.
Линейка объемов: 2000, 5000, 10000 литров.

- Материал емкости – первичный полиэтилен
- Эргономичная форма для лучшей сохранности груза
- Мерная шкала с шагом 500 для контроля уровня наполнения
- Плоские площадки для установки дополнительного оборудования
- Смещенная относительно центра горловина для удобства эксплуатации



Емкость TOR 10000

Наименование	Объем, л	В*Ø емкости, мм	Ø горловины/крышки, мм	Тип крышки	Цвет	Артикул
Емкость TOR 2000	2 000	1390*1490	400	резьбовая/откидная	синий	108.2000.601.002
Емкость TOR 5000	5 000	2185*1810	400	резьбовая/откидная	синий	108.5000.601.001
Емкость TOR 10000	10 000	2715*2300	550	резьбовая	синий	107.10000.601.000

Высота, мм

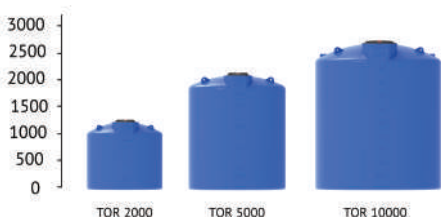

ДОПОЛНИТЕЛЬНО:

- ✓ Производство емкостей с усиленной стенкой для веществ плотностью 1,2 и 1,5 г/см³
- ✓ Изготовление в любом цвете

Посмотреть подробную информацию на сайте



ЕМКОСТИ СЕРИИ TRN

Емкости серии TRN выдерживают высокие динамические нагрузки и имеют низкий центр тяжести. Корпуса емкостей оборудованы градуированной шкалой.
Линейка объемов: 5000, 6000 литров.

- Выдерживают высокие динамические нагрузки
- Повышенная устойчивость благодаря малой высоте
- Смещенная от центра широкая горловина для удобства эксплуатации
- Площадки для дооборудования
- Мерная шкала, градуировка с шагом 500 литров
- Проушины диаметром 50мм для такелажных работ



Емкость TRN 6000 с откидной крышкой

Наименование	Объем, л	В*Ø емкости, мм	Ø горловины/крышки, мм	Тип крышки	Цвет	Артикул
Емкость TRN 5000	5000	1820*2000	400*457	откидная	синий	110.5000.601.000
Емкость TRN 6000	6000	2140*2000	400*457	откидная	синий	110.6000.601.000

Высота, мм

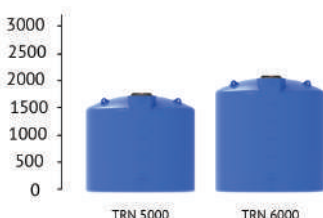

ДОПОЛНИТЕЛЬНО:

- ✓ Производство емкостей с усиленной стенкой для веществ плотностью до 1,2 и 1,5 г/см³
- ✓ Изготовление в любом цвете
- ✓ Оборудуются только откидными крышками диаметром 457мм
- ✓ Для установки дооборудования на горловинах предусмотрены две зоны, снизу емкости имеют площадку с метками сверловки для установки отводов G2/G3 в нижней точке

КОМПЛЕКТУЮЩИЕ:

см. раздел "Комплектующие для емкостей"

Посмотреть подробную информацию на сайте



ЕМКОСТИ/ЦИЛИНДРИЧЕСКИЕ ВЕРТИКАЛЬНЫЕ

ЕМКОСТИ СЕРИИ ЭВЛ И ЭВЛ-Т

Емкости серии ЭВЛ и ЭВЛ-Т - вертикальные цилиндрические бочки с горизонтальными ребрами жесткости, усиливающими конструкцию.

- Материал емкости - пищевой полиэтилен
- Прочная конструкция емкостей, усиленная ребрами жесткости
- Небольшой вес - оптимальное соотношение масса/объем
- Плоские площадки для установки дополнительного оборудования
- Возможность производства емкости с усиленной стенкой



Емкость ЭВЛ 5000 с откидной крышкой

Наименование	Объем, л	Ø горловины, мм	В*Ø, мм	Тип крышки	Цвет	Артикул
Емкость ЭВЛ-Т 100	100	300	650*560	резьбовая	синий	111.0100.601.0
Емкость ЭВЛ-Т 200	200	300	1130*560	резьбовая	синий	111.0200.601.0
Емкость ЭВЛ 200	200	300	640*730	резьбовая	синий	110.0200.601.0
Емкость ЭВЛ 300	350	300	965*745	резьбовая	синий	110.0300.601.0
Емкость ЭВЛ-Т 500	500	300	1435*770	резьбовая	синий	111.0500.601.0
Емкость ЭВЛ 500	500	300	1030*900	резьбовая	синий	110.0500.601.0
Емкость ЭВЛ 750	750	300	1240*1015	резьбовая	синий	110.0750.601.0
Емкость ЭВЛ-Т 1000	1 000	300	1830*910	резьбовая	синий	111.1000.601.0
Емкость ЭВЛ 1000	1 000	300	1220*1150	резьбовая	синий	110.1000.601.0
Емкость ЭВЛ 2000	2 000	300	1540*1400	резьбовая	синий	110.2000.601.0
Емкость ЭВЛ 5000	5 000	400	2001*1867	резьбовая/ откидная	синий	110.5000.601.0/ 110.5000.601.1
Емкость ЭВЛ 7500	7 500	400	2360*2230	резьбовая/ откидная	синий	110.7500.601.0/ 110.7500.601.000

ДОПОЛНИТЕЛЬНО:

- ✓ Производство емкостей с усиленной стенкой для веществ плотностью до 1,2 и 1,5 г/см³
- ✓ Изготовление в любом цвете

КОМПЛЕКТУЮЩИЕ:

см. разделы "Комплектующие для емкостей" и "Емкости с мешалками"



Посмотреть подробную информацию на сайте

Высота, мм

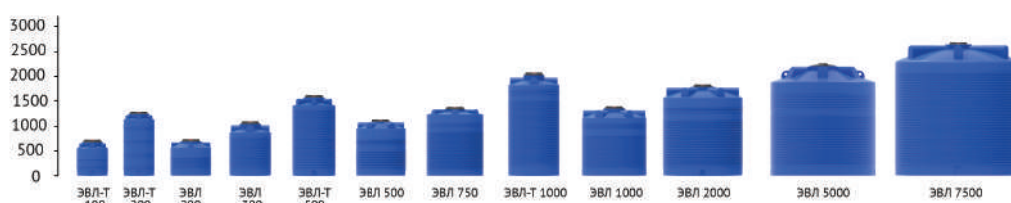

ОСНОВАНИЯ ДЛЯ ПОЛНОГО СЛИВА ИЗ ЕМКостей

Основание для полного слива из емкости – это металлическая подставка конусной формы, на которую устанавливается емкость. Дно наполненной емкости деформируется и принимает конусную форму основания, за счет чего происходит полный слив из бочки. Основания подходят для эксплуатации со всеми емкостями объемом 5 и 10 кубов производства "Экопром".

- 2 вида оснований: для емкостей 5 000 и 10 000 литров
- Основания рассчитаны для эксплуатации с усиленными до 1,5 г/см³ емкостями
- Конструкция оснований позволяет иметь легкий доступ к дну емкости
- Порошковое окрашивание оснований

КОМПЛЕКТУЮЩИЕ:

см. раздел "Комплектующие для емкостей"



Емкость TOR 5000 на основании для полного слива F

Наименование	В*Ø основания, мм	Артикул
Основание для полного слива F 5000 л под плотность до 1,5 г/см ³	506*2022	12007.5000.000.000
Основание для полного слива F 10000 л под плотность до 1,5 г/см ³	526*2322	12007.0000.899.000



Посмотреть подробную информацию на сайте

ЕМКОСТИ/ЦИЛИНДРИЧЕСКИЕ ВЕРТИКАЛЬНЫЕ

ЕМКОСТИ ДОЗИРОВОЧНЫЕ

Дозировочные емкости - специальные баки, используемые в составе дозирующих установок в сфере подготовки и очистки воды на предприятиях, в бассейнах и аквапарках, в частных домовладениях и т.д.

- Материал емкости - пищевой полиэтилен
- Мерная шкала на корпусе для контроля уровня наполнения
- Плоские площадки для установки дополнительного оборудования
- Возможность производства емкости с усиленной стенкой



Дозировочная емкость 200

Наименование	Объем, л	Ø горловины, мм	В*Ø, мм	Цвет	Артикул
Емкость дозировочная 60 под плотность до 1,3 г/см ³ / 1,88 г/см ³	60	120	580*472	белый	1133.0060.001.002/ 1133.0060.001.003
Емкость дозировочная 100 под плотность до 1,3 г/см ³ / 1,88 г/см ³	100	120	820*472	белый	1133.0100.001.002/ 1133.0100.001.003
Емкость дозировочная 200 под плотность до 1,0 г/см ³ / 1,88 г/см ³	200	120	1040*550	белый	1133.0200.001.002/ 1133.0200.001.003
Емкость дозировочная 500 под плотность до 1,0 г/см ³ / 1,6 г/см ³	500	120	1190*800	белый	1133.0500.001.003/ 1133.0500.001.002

Высота, мм



КОМПЛЕКТУЮЩИЕ:

см. раздел "Комплектующие для емкостей"



Посмотреть подробную информацию на сайте

ЕМКОСТИ СЕРИИ VD

Емкость VD объемом 400 литров - цилиндрический бак, позволяющий хранить большой объем жидкости в условиях ограниченного пространства.

- Материал емкости - пищевой полиэтилен
- Компактные габариты, небольшой вес
- Мерная шкала на корпусе для контроля уровня наполнения
- Плоские площадки для установки дополнительного оборудования
- Возможность производства емкости с усиленной стенкой



Емкость VD 400 с откидной крышкой

Наименование	Объем, л	Ø горловины, мм	В*Ø, мм	Тип крышки	Цвет	Артикул
Емкость VD 400	400	400	1885*550	резьбовая/ откидная	белый	113.0400.001.0/ 113.0400.001.002
Емкость VD 400	400	400	1885*550	резьбовая/ откидная	синий	113.0400.114.000/ 113.0400.601.003

ДОПОЛНИТЕЛЬНО:

- ✓ Производство емкости с усиленной стенкой для веществ плотностью до 1,2 и 1,5 г/см³

КОМПЛЕКТУЮЩИЕ:

см. разделы "Комплектующие для емкостей" и "Емкости с мешалками"



Посмотреть подробную информацию на сайте

ЕМКОСТИ СЕРИИ S И SL

Емкости серии S и SL - узкие прямоугольные баки. Сквозное отверстие в центре корпуса усиливает конструкцию и позволяет надежно закрепить резервуар во время транспортировки.

- Материал емкости - пищевой полиэтилен
- Компактные габариты и эргономичная форма
- Усиленная конструкция
- Возможность производства емкости с усиленной стенкой
- Спецсерия для хранения топлива



Емкость S 3000 с откидной крышкой

Наименование	Объем, л	Ø горловины, мм	В*Ш*Д, мм	Цвет	Артикул
Емкость S 500	500	300	1020*580*1260	синий/черный	104.0500.601.0/ 104.0500.899.000
Емкость топливная S 500	500	120	1020*580*1260	белый	104.0500.001.1
Емкость S 750	750	300	1280*605*1355	синий/черный	104.0750.601.0/ 104.0750.899.000
Емкость S 1000	1 000	300	1300*730*1580	синий/черный	104.1000.601.0/ 104.1000.899.0
Емкость S 1500	1 500	400	1820*725*1630	синий/черный	104.1500.601.0/ 104.1500.899.0
Емкость S 2000	2 000	400	1460*780*2350	синий/черный	104.2000.601.0/ 104.2000.899.0
Емкость SL 2000	2 000	400	1975*768*1810	синий/черный	106.2000.601.0/ 106.2000.899.0
Емкость S 3000	3 000	400	2710*780*1951	синий	104.3000.601.000

ДОПОЛНИТЕЛЬНО:

- ✓ Производство емкостей с усиленной стенкой для веществ плотностью до 1,2 и 1,5 г/см³
- ✓ Комплектация емкостей объемом 1500 - 3000 откидной крышкой
- ✓ Изготовление в любом цвете



Посмотреть подробную информацию на сайте

КОМПЛЕКТУЮЩИЕ:

см. раздел "Комплектующие для емкостей"

Высота, мм

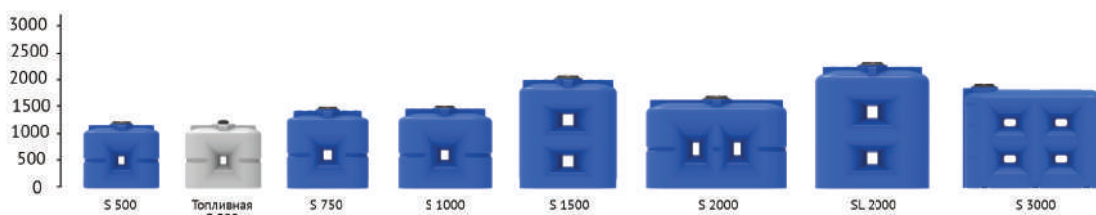

ЕМКОСТИ/ПРЯМОУГОЛЬНЫЕ ВЕРТИКАЛЬНЫЕ

ЕМКОСТИ СЕРИИ L

Емкости серии L - вертикальные прямоугольные баки компактных габаритов.

- Материал емкости - пищевой полиэтилен
- Компактные габариты и устойчивая конструкция
- Прочный корпус, усиленный ребрами жесткости
- Возможность производства емкости с усиленной стенкой
- Спецсерия для хранения топлива



Емкость L 1000 New

Наименование	Объем, л	Ø горловины, мм	В*Ø, мм	Цвет	Артикул
Емкость L 500 / Емкость топливная L 500	500	400/120	1230*750	синий/белый	103.0500.601.0/ 103.0500.001.0
Емкость L 750 / Емкость топливная L 750	750	300/120	1710*750/1765*750	синий/белый	103.0750.601.0/ 103.0750.001.1
Емкость L 1000 / Емкость топливная L 1000	1 000	300/120	2040*780/2090*780	синий/белый	103.1000.601.0/ 103.1000.001.1
Емкость L 1000 New/ Емкость топливная L 1000 New	1 000	400/120	2072*780/2090*780	синий/белый	103.1000.601.000/ 103.1000.001.000

Высота, мм

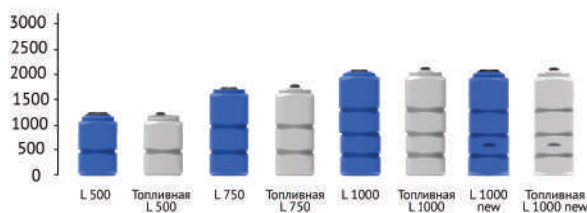

ДОПОЛНИТЕЛЬНО:

- ✓ Производство емкостей с усиленной стенкой для веществ плотностью до 1,2 и 1,5 г/см³
- ✓ Комплектация L 500 и L 1000 New откидной крышкой
- ✓ Изготовление в любом цвете



Посмотреть подробную информацию на сайте

ЕМКОСТИ СЕРИИ SK

Емкость SK 2000 - бак, разработанный для транспортировки и компактного хранения широкого спектра веществ.

- Компактные габариты, усиленная ребрами жесткости конструкция
- Плоские и углубленные площадки для установки допоборудования
- 2 горловины (400 и 120 мм) для удобства эксплуатации
- Спецсерия для хранения топлива



Емкость SK 2000 с откидной крышкой

Наименование	Объем, л	Ø горловины, мм	В*Ш*Д, мм	Цвет	Артикул
Емкость SK 2000/ Емкость топливная SK 2000	2 000	400, 120/120	1590*750*2100/ 1550*750*2100	синий/белый	105.2000.601.0/ 105.2000.001.1

ДОПОЛНИТЕЛЬНО:

- ✓ Производство емкостей с усиленной стенкой для веществ плотностью до 1,2 и 1,5 г/см³
- ✓ Комплектация емкостей откидной крышкой
- ✓ Изготовление в любом цвете



Посмотреть подробную информацию на сайте

КОМПЛЕКТУЮЩИЕ:

см. раздел "Комплекующие для емкостей"

ЕМКОСТИ СЕРИИ ST

Емкость ST 2000 - прямоугольный бак, предназначенный для хранения двух кубов жидкости в условиях ограниченного пространства, а также транспортировки в наполненном состоянии. ST 2000 имеет дополнительную комплектацию с 2 цельнолитыми патрубками диаметром 100мм, предназначенными для соединения емкостей в сообщающиеся сосуды.

- 2 мерных шкалы на корпусе
- 2 заглубленные площадки для установки допоборудования
- Наличие комплектации с 2 цельнолитыми патрубками
- Возможность комплектации с обрешеткой



Емкость ST 2000 с патрубками с откидной крышкой

Наименование	Объем, л	Ø горловины, мм	В*Ш*Д, мм	Тип крышки	Артикул
Емкость ST 2000	2 000	400	1590*750*2100	резьбовая/откидная	105.2000.601.001/ 105.2000.601.002
Емкость ST 2000 с патрубками 100мм	2 000	400	1590*750*2100	резьбовая/откидная	105.2000.601.008/ 105.2000.601.007
Емкость ST 2000 в обрешетке	2 000	400	1750*896*2240	резьбовая/откидная	105.2000.601.014/ 105.2000.601.013
Емкость ST 2000 с патрубками 100мм в обрешетке	2 000	400	1750*896*2240	резьбовая/откидная	121203.2000.601.000/ 121203.2000.601.001

Высота, мм

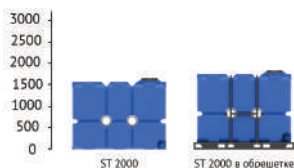

ДОПОЛНИТЕЛЬНО:

- ✓ Производство усиленных емкостей под плотность веществ до 1,2 и 1,5г/см³
- ✓ Комплектация емкостей откидной крышкой
- ✓ Изготовление в любом цвете на выбор заказчика

КОМПЛЕКТУЮЩИЕ:

см. раздел "Комплектующие для емкостей"

КАССЕТА ST

Кассета ST – готовое решение, в котором емкости установлены в жесткий металлический каркас и соединены между собой в сообщающийся сосуд. Надежное герметичное соединение баков между собой гарантирует защиту от образования течи. Стальная обрешетка кассеты ST надежно фиксирует баки во время транспортировки, не позволяет им смещаться или повреждаться, обеспечивая длительный срок службы конструкции.

- 2 варианта объема кассеты: 8 000 и 10 000 литров
- Емкости в кассете имеют 2 цельнолитых патрубка диаметром 100мм
- Емкости в кассете надежно соединены шлангами и хомутами
- Обрешетка кассеты имеет проушины и отверстия для перемещения
- Обрешетка кассеты рассчитана для емкостей под плотность до 1,5г/см³



Кассета ST 10000 с откидной крышкой

Наименование	Объем, л	Ø горловины, мм	В*Ш*Д, мм	Тип крышки	Цвет	Артикул
Кассета ST 8000	8 000	400	1736*2200*3350	откидная	синий/ оранжевый/ черный	121203.8000.601.007/ 121203.8000.201.000/ 121203.8000.899.005
Кассета ST 10000	10 000	400	1736*2200*4100	откидная	синий/ оранжевый/ черный	121203.10000.601.006/ 121203.10000.201.005/ 121203.10000.899.000

ДОПОЛНИТЕЛЬНО:

- ✓ Производство усиленных емкостей под плотность веществ до 1,2 и 1,5г/см³
- ✓ Комплектация емкостей резьбовой и откидной крышкой
- ✓ Изготовление в любом цвете на выбор заказчика

КОМПЛЕКТУЮЩИЕ:

см. раздел "Комплектующие для емкостей"



Посмотреть подробную информацию на сайте

ЕМКОСТИ/ЦИЛИНДРИЧЕСКИЕ ГОРИЗОНТАЛЬНЫЕ

ЕМКОСТИ СЕРИИ Н

Серия Н - широкая линейка горизонтальных цилиндрических емкостей.

- Материал емкости - пищевой полиэтилен
- Устойчивая конструкция за счет конфигурации с ножками
- Смещенная относительно центра горловина для удобства эксплуатации
- Плоские площадки для установки дополнительного оборудования
- Возможность производства емкости с усиленной стенкой



Емкость Н 5000
с откидной крышкой

Наименование	Объем, л	Ø горловины, мм	В*Ш*Д, мм	Тип крышки	Цвет	Артикул
Емкость Н 300	300	300	675*600*1120	резьбовая	синий	101.0300.601.0
Емкость Н 500	500	300	735*660*1550	резьбовая	синий	101.0500.601.0
Емкость Н 750	750	300	835*760*1750	резьбовая	синий	101.0750.601.0
Емкость Н 1000	1 000	300	940*865*1800	резьбовая	синий	101.1000.601.0
Емкость Н 2000	2 000	400	1275*1190*1920	резьбовая/ откидная	синий	101.2000.601.0/ 101.2000.601.000
Емкость Н 3000	3 000	400	1395*1310*2355	резьбовая/ откидная	синий	101.3000.601.0/ 101.3000.601.1
Емкость Н 5000	5 000	400	1785*1700*2400	резьбовая/ откидная	синий	101.5000.601.0/ 101.5000.601.1

ДОПОЛНИТЕЛЬНО:

- ✓ Производство емкостей с усиленной стенкой для веществ плотностью до 1,2 и 1,5 г/см³
- ✓ Изготовление в любом цвете
- ✓ Комплектация емкостей Н 2000, Н 3000 и Н 5000 металлическими обрешетками

КОМПЛЕКТУЮЩИЕ:

см. раздел "Комплектующие для емкостей"



Посмотреть подробную
информацию на сайте

Высота, мм

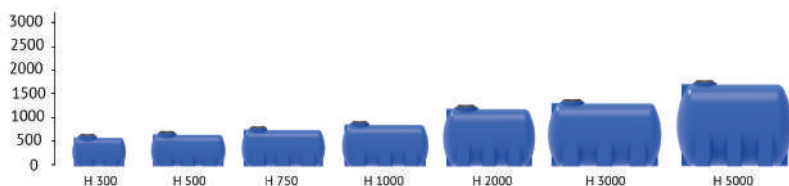

ЕМКОСТИ СЕРИИ HR

Емкости HR - серия горизонтальных емкостей с ребрами жесткости, которые значительно усиливают конструкцию и защищают бочку от повреждений.

- Материал емкостей - пищевой полиэтилен
- Усиленная ребрами жесткости устойчивая конструкция
- Плоские площадки для установки дополнительного оборудования
- Возможность производства емкости с усиленной стенкой



Емкость HR 5000

Наименование	Объем, л	Ø горловины, мм	В*Ш*Д, мм	Тип крышки	Цвет	Артикул
Емкость HR 2000	2 000	400	1355*1250*1800	резьбовая/ откидная	синий	101.2001.601.0/ 101.2000.601.001
Емкость HR 5000	3 000	550	1820*1730*2350	резьбовая	синий	101.5001.601.0
Емкость HR 8000	5 000	400	1980*1900*3000	резьбовая/ откидная	синий	101.8000.601.003/ 101.8000.601.002

Высота, мм

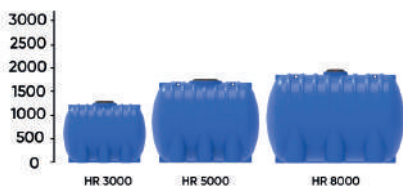

ДОПОЛНИТЕЛЬНО:

- ✓ Производство емкостей с усиленной стенкой для веществ плотностью до 1,2 и 1,5 г/см³
- ✓ Изготовление в любом цвете



Посмотреть подробную информацию на сайте

ЕМКОСТИ СЕРИИ ЭВГ

Серия ЭВГ - линейна устойчивых горизонтальных цилиндрических емкостей.

- Материал емкости - пищевой полиэтилен
- Устойчивая конструкция за счет конфигурации с ножками
- Плоские площадки для установки дополнительного оборудования
- Возможность производства емкости с усиленной стенкой



Емкость ЭВГ 3000 с откидной крышкой

Наименование	Объем, л	Ø горловины, мм	В*Ш*Д, мм	Цвет	Артикул
Емкость ЭВГ 350	350	300	675*550*1220	синий	109.0350.601.0
Емкость ЭВГ 500	500	300	720*605*1720	синий	109.0500.601.0
Емкость ЭВГ Н 500	500	300	900*750*1200	синий	109.0500.601.1
Емкость ЭВГ 750	750	300	720*855*1840	синий	109.0750.601.0
Емкость ЭВГ 1000	1 000	300	1175*1040*1555	синий	109.1000.601.0
Емкость ЭВГ 2000	2 000	300	1345*1200*1855	синий	109.2000.601.0
Емкость ЭВГ 3000	3 000	400	1595*1380*1935	синий	109.3000.601.0

Высота, мм

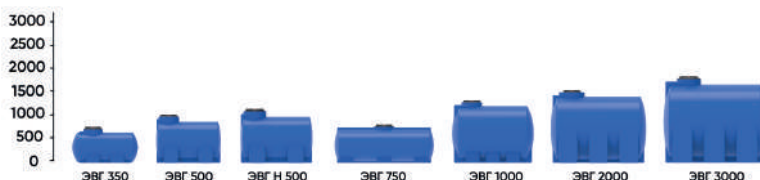

ДОПОЛНИТЕЛЬНО:

- ✓ Производство емкостей с усиленной стенкой для веществ плотностью до 1,2 и 1,5 г/см³
- ✓ Изготовление в любом цвете

КОМПЛЕКТУЮЩИЕ:

см. раздел "Комплектующие для емкостей"

ЕМКОСТИ/ПРЯМОУГОЛЬНЫЕ ГОРИЗОНТАЛЬНЫЕ

ЕМКОСТИ СЕРИИ К И KR

Емкости серий К и KR – прямоугольные баки в обрешетке, разработанные для транспортировки и длительного хранения различных веществ.

- Материал емкости - пищевой полиэтилен
- Возможность произвести KR 4000 с полным сливом
- Возможность производства емкости KR 4000 с цельнолитыми отводами (патрубками)
- Оптимальные габариты для транспортировки ж/д и автотранспортом
- Возможность производства емкости с усиленной стенкой



Емкость KR 4000 с патрубками 90 и 63 мм с откидной крышкой в обрешетке (полный слив)

Наименование	Объем, л	Ø горловины, мм	В*Ш*Д, мм	Тип крышки	Цвет	Артикул
Емкость К 1000 в обрешетке	1 000	300, 120	1460*600*1440	резьбовая	белый	117.1001.001.1
Емкость К 3000 в обрешетке	3 000	400	1750*955*2230	резьбовая	белый	117.3001.001.1
Емкость KR 4000 белая в обрешетке	4 000	400	1847*1139*2670	резьбовая/откидная	белый	121203.4000.000.009/ 121203.4000.000.010
Емкость KR 4000 белая в обрешетке (полный слив)	4 000	400	1840*1139*2670	резьбовая/откидная	белый	121203.4000.000.005/ 121203.4000.000.004

ДОПОЛНИТЕЛЬНО:

- ✓ Производство емкостей с усиленной стенкой для веществ плотностью до 1,2 и 1,5 г/см³
- ✓ Изготовление в любом цвете

Высота, мм



Посмотреть подробную информацию на сайте

ЕМКОСТИ СЕРИИ AUTO

Емкость AUTO – низкий прямоугольный бак, разработанный для безопасной транспортировки в наполненном состоянии.

- Материал емкости - пищевой полиэтилен
- Оптимальные для транспортировки габариты
- Пазы для крепления бака во время транспортировки
- Плоские площадки для установки дополнительного оборудования
- Возможность производства емкости с усиленной стенкой



Емкость AUTO 1000

Наименование	Объем, л	Ø горловины, мм	В*Ш*Д, мм	Цвет	Артикул
Емкость AUTO 1000	1 000	300	540*1100*2130	синий	114.1000.601.0

ДОПОЛНИТЕЛЬНО:

- ✓ Производство емкостей с усиленной стенкой для веществ плотностью до 1,2 и 1,5 г/см³
- ✓ Изготовление в любом цвете

КОМПЛЕКТУЮЩИЕ:

см. раздел "Комплектующие для емкостей"



Посмотреть подробную информацию на сайте

ЕМКОСТИ СЕРИИ ЭВП

Прямоугольные емкости серии ЭВП - компактные баки, оптимальные для размещения в углу помещения, узких и низких нишах, т. е. в условиях дефицита свободного пространства.

- Материал емкости - пищевой полиэтилен
- Компактные габариты и малый вес
- Площадки для установки дополнительного оборудования
- Возможность транспортировки емкостей в наполненном состоянии
- Удобство хранения, т. к. емкости штабелируются



Емкость ЭВП 75

Наименование	Объем, л	Ø горловины, мм	В*Ш*Д, мм	Цвет	Артикул
Емкость ЭВП 50	50	120	280*380*590	белый	112.0050.001.0
Емкость ЭВП 75	75	120	280*380*860	белый	112.0075.001.0
Емкость ЭВП 100	100	120	320*380*975	белый	112.0100.001.0
Емкость ЭВП 200	200	300	695*600*795	белый	112.0200.801.0

Высота, мм

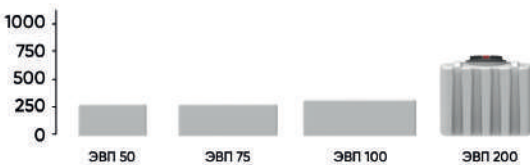

Посмотреть подробную информацию на сайте

ЕМКОСТИ СЕРИИ УНИВЕРСАЛЬНАЯ

Универсальная емкость - бак с ребрами жесткости, который может эксплуатироваться как в горизонтальном, так и в вертикальном положении, в зависимости от ваших задач.

- Материал емкости - пищевой полиэтилен
- Компактные габариты
- Устойчивая и усиленная ребрами жесткости конструкция
- Возможность установить дополнительную крышку (350 мм)
- Углубленные площадки для установки дополнительного оборудования

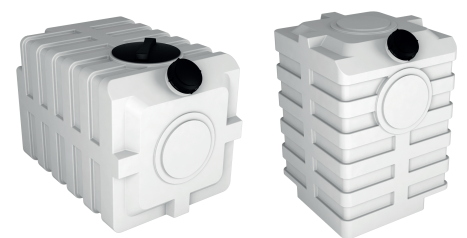

Универсальная емкость 600

Наименование	Объем, л	Ø горловины, мм	В*Ш*Д, мм	Цвет	Артикул
Емкость универсальная 600	600	120, 300	1155*785*840	белый/синий	113.0600.001.0/ 113.0600.601.0

КОМПЛЕКТУЮЩИЕ:

см. раздел "Комплектующие для емкостей"



Посмотреть подробную информацию на сайте

ЕМКОСТИ/с полным сливом

ЕМКОСТИ СЕРИИ ЦКТ

Емкости ЦКТ - серия крупногабаритных резервуаров с конусным дном, обеспечивающим полное опорожнение. Емкость ЦКТ укомплектована литым патрубком (отводом), который отливается вместе с ней, образуя цельную бесшовную конструкцию.

- Материал емкости - пищевой полиэтилен
- Литой патрубок образует с емкостью цельную бесшовную конструкцию
- 100% гарантия отсутствия протечек
- Стальная обрешетка для емкости ЦКТ укомплектована лестницей (опционно)
- Возможность производства емкостей с усиленной стенкой



Емкость ЦКТ 5000 с патрубком 90 мм с откидной крышкой в обрешетке с лестницей

Наименование	Объем, л	Ø горловины, мм	В*д, мм	Цвет	Артикул
Емкость ЦКТ 3000 с патрубком 90/110/160мм в обрешетке	3000	400	2390*2032	белый	121209.3000.001.003/ 121209.3000.001.001/ 121209.3000.001.004
Емкость ЦКТ 5000 с патрубком 90/110/160мм в обрешетке	5000	400	3070*2032	белый	121209.5000.001.002/ 121209.5000.001.004/ 121209.5000.001.003

ДОПОЛНИТЕЛЬНО:

- ✓ Производство емкостей с усиленной стенкой для веществ плотностью до 1,2 и 1,5 г/см³
- ✓ Изготовление в любом цвете



Посмотреть подробную информацию на сайте

ЕМКОСТИ СЕРИИ ФМ

Серия ФМ - широкая линейка цилиндрических резервуаров с конусным дном, обеспечивающим дозированную подачу и полный слив хранящихся в баке веществ.

- Материал емкости - пищевой полиэтилен
- Небольшой вес по сравнению с металлическими аналогами
- Площадки для установки дополнительного оборудования
- Качественные обрешетки, разработанные для удобства эксплуатации емкостей
- Возможность производства емкости с усиленной стенкой



Емкость ФМ 2000 в обрешетке

Наименование	Объем, л	Ø горловины, мм	В*Ø, мм	Цвет	Артикул
Емкость ФМ 120 в обрешетке	120	300	1430*550	белый	117.0122.001.1
Емкость ФМ 240 в обрешетке	240	300	1755*650	белый	117.0242.001.1
Емкость ФМ 500 в обрешетке	500	300	1571*1021	белый	121209.0500.000.000
Емкость ФМ 1000 в обрешетке	1 000	300	1880*1285	белый	121209.1000.000.000
Емкость ФМ 2000 в обрешетке	2 000	300	3026*1285	белый	121209.2000.000.000

Высота, мм

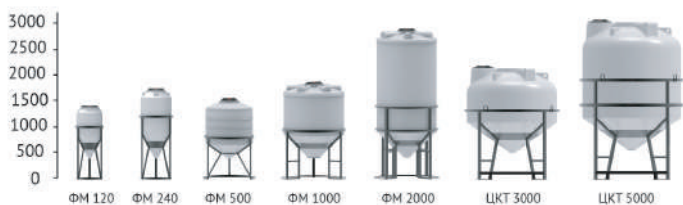

ДОПОЛНИТЕЛЬНО:

- ✓ Производство емкостей с усиленной стенкой для веществ плотностью до 1,2 и 1,5 г/см³
- ✓ Изготовление в любом цвете

КОМПЛЕКТУЮЩИЕ:

см. разделы "Комплектующие для емкостей" и "Емкости с мешалками"

Посмотреть подробную информацию на сайте



ЕМКОСТИ С ПОЛНЫМ СЛИВОМ БИО

Емкость БИО - это инновация в конусных емкостях с полным сливом.

- Действительно полный слив: на нижнем сливе предусмотрена резьба под кран G1
- Горизонтальные площадки для установки допоборудования
- Герметичная крышка
- Пищевая маркировка по ГОСТу
- Информативная градуировка
- Плоские площадки на конусной части емкости
- Легко моются и дезинфицируются
- Гигиенический сертификат для использования в пищевой промышленности



Емкость БИО 35л

Наименование	Объем, л	В*Ш*Д, мм	Артикул
Емкость БИО 35л	35	634*400*400	113.0000.001.000
Емкость БИО 60	60	761*450*450	113.0000.001.001

КОМПЛЕКТУЮЩИЕ:

см. раздел "Комплектующие для емкостей"



Посмотреть подробную информацию на сайте

ЦКТ ДЛЯ ПИВОВАРЕНИЯ

Конический ферментер для зернового и экстрактивного пивоварения, а также приготовления любых видов браг. Коническая форма позволяет производить первичное и вторичное брожение в одной емкости, собирать дрожжевой осадок.

- Всегда полный слив
- Мерная шкала
- Герметичная крышка
- Горизонтальные площадки для допоборудования



Емкость ЦКТ 60 л с подставкой

Наименование	Объем, л	В*Ш*Д, мм	Комплектация	Артикул
Емкость ЦКТ 35 л с подставкой	35	855*530*530	премиум	113.0001.000.0
Емкость ЦКТ 35 л с подставкой	35	855*530*530	стандарт	113.0002.000.0
Емкость ЦКТ 60 л с подставкой	60	855*530*530	премиум	113.0003.000.0
Емкость ЦКТ 60 л с подставкой	60	855*530*530	стандарт	113.0004.000.0

КОМПЛЕКТУЮЩИЕ:

см. раздел "Комплектующие для емкостей"



Посмотреть подробную информацию на сайте

ЕМКОСТИ/ВАННЫ

ВАННЫ

Ванны - широкая линейка открытых прямоугольных и овальных емкостей, предназначенных для хранения и транспортировки пищевых и непищевых продуктов.

- Материал ванн - пищевой полиэтилен
- Прочная и устойчивая конструкция
- Удобство хранения и транспортировки в опорожненном состоянии
- Возможность комплектовать ванны крышками
- Возможность изготовления ванн в цвете на выбор заказчика



Ванна KN 600 с крышкой

Наименование	Объем, л	В*Ш*Д, мм	Цвет	Артикул
Ванна О 200	200	510*700*900	синий	131.0200.601.0
Ванна О 400	400	600*900*1100	синий	131.0400.601.0
Ванна О 1000	1 000	800*1250*1550	синий	131.1000.601.0
Ванна К 90	90	425*460*690	синий	132.0090.601.0
Ванна К 200	200	520*730*915	синий	132.0200.601.0
Крышка ванны KN 200	-	110*810*1000	синий	1183.0000.601.000
Ванна К 400	400	650*755*1310	синий	132.0400.601.0
Крышка ванны KN 400	-	132*850*1397	синий	1183.0000.601.001
Ванна KN 600	600	500*1110*1600	синий	1182.0600.601.000
Крышка ванны KN 600	-	180*1157*1650	синий	1182.0600.601.001

КОМПЛЕКТУЮЩИЕ:

см. раздел "Комплектующие для емкостей"



Посмотреть подробную информацию на сайте

Высота, мм



Высота, мм



ЕМКОСТИ СЕРИИ R

Широкая линейка емкостей, произведенных из переработанного сырья, предназначена для хранения и транспортировки различных веществ технического назначения, в том числе дизельного топлива.

- Широкая линейка моделей, габаритов и объемов
- Конкурентоспособная низкая цена
- Качественное переработанное сырье
- Использование переработанного сырья - забота об экологии



Емкость R TOR 10000

Наименование	Объем, л	Ø горловины, мм	В*Ø емкости, мм	Артикул
Емкость R T 100	100	300	520*555	107.0000.899.000
Емкость R T 200	200	300	970*555	107.0200.899.000
Емкость R T 300	300	300	1175*605	107.0300.899.000
Емкость R T 500	500	300	1295*755	107.0500.899.000
Емкость R T 750	750	300	1740*780	107.0750.899.000
Емкость R T 2000	2 000	400	1345*1500	107.2000.899.000
Емкость R T 3000	3 000	400	1900*1500	107.3000.899.000
Емкость R T 5000	5 000	400	2145*1825	107.5000.899.000

Высота, мм



Наименование	Объем, л	Ø горловины, мм	В*Ø емкости, мм	Артикул
Емкость R TOR 2000	2000	400	1390*1490	108.2000.000.000
Емкость R TR 3000	3000	400	1600*1700	109.3000.000.000
Емкость R TOR 5000	5000	400	2185*1810	108.5000.000.000
Емкость R TOR 10000	10000	550	2715*2300	108.10000.899.001

Высота, мм



ЕМКОСТИ/для ТЕХНИЧЕСКИХ ВЕЩЕСТВ

ЕМКОСТИ СЕРИИ R

Наименование	Объем, л	Ø горловины, мм	В*Ø емкости, мм	Артикул
Емкость R ЭВЛ 200	200	300	640*730	110.0200.899.000
Емкость R ЭВЛ 300	300	300	965*745	110.0300.899.000
Емкость R ЭВЛ 500	500	300	1030*900	110.0500.899.000
Емкость R ЭВЛ 750	750	300	1240*1015	110.0750.899.000
Емкость R ЭВЛ 1000	1 000	300	1220*1150	110.1000.899.000
Емкость R ЭВЛ 2000	2 000	300	1540*1400	110.2000.899.000
Емкость R ЭВЛ 5000	5 000	400	2001*1867	110.5000.899.001

Высота, мм



Наименование	Объем, л	Ø горловины, мм	В*Ø емкости, мм	Артикул
Емкость R ЭВЛ-Т 100	100	300	650*580	111.0100.899.000
Емкость R ЭВЛ-Т 200	200	300	1130*560	111.0200.899.000
Емкость R ЭВЛ-Т 500	500	300	1435*770	111.0500.899.000
Емкость R ЭВЛ-Т 1000	1 000	300	1830*910	111.1000.899.000

Высота, мм

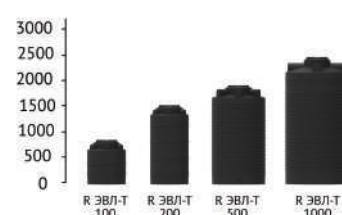

Наименование	Объем, л	Ø горловины, мм	В*Ш*Д, мм	Артикул
Емкость R Н 500	500	300	735*660*1550	101.0500.899.000
Емкость R ЭВГ 500	500	300	720*605*1720	109.0500.899.001
Емкость R ЭВГ 2000	2 000	300	1345*1200*1855	109.2000.899.000
Емкость R ЭВГ 3000	3 000	400	1595*1380*1935	109.3000.899.001

Высота, мм

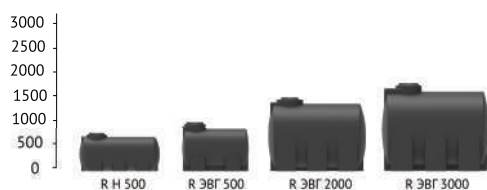

КОМПЛЕКТУЮЩИЕ:

см. раздел "Комплектующие для емкостей"



Посмотреть подробную информацию на сайте

ЕМКОСТИ СЕРИИ AGRO

Применяются для комплектации сельскохозяйственной техники. Как правило, являются основными рабочими емкостями оборудования для внесения химических средств защиты растений и жидких удобрений, а также машин для защиты семян. Емкости выдерживают высокие динамические нагрузки при условии установки в жесткие рамы специальной конструкции.

- Стойкость к растворам агрохимии (см. таблица устойчивости)
- Устойчивость к ультрафиолету и коррозии
- Эксплуатация в широком диапазоне температур от -30 до +60 °C
- Корпус емкостей не имеет швов
- Равномерная толщина стенок и максимальная прочность
- Малый вес в сравнении с металлическими емкостями



Емкость AGRO 3000



Посмотреть подробную информацию на сайте

Наименование	Объем, л	В*Ш*Д, мм	Ø горловины/крышки, мм	Тип крышки	Цвет	Артикул
Бак промывной AGRO 120	120	675*530*530	220*240	резьбовая	желтый	720.0120.301.0
Бак промывной AGRO 300	300	615*990*1405	130*172	резьбовая	желтый	720.0300.301.0
Емкость AGRO 200	200	605*720*700	200*250	резьбовая	желтый	720.0201.301.0
Емкость AGRO 3000	3 000	1660*1150*2400	400*457	откидная	желтый	720.3000.301.0
Емкость AGRO 4000	4 000	1225*2090*2615	400*450	резьбовая	оранжевый	720.4000.201.0

ДОПОЛНИТЕЛЬНО:

- ✓ Возможно предоставление 3d модели по запросу
- ✓ Промывные баки применяются для очистки форсунок опрыскивателей после использования, а так же при переходе на другую рабочую жидкость
- ✓ AGRO 200 обычно является основным рабочим резервуаром протравливателей семян
- ✓ AGRO 3000 служит рабочей емкостью прицепных опрыскивателей
- ✓ AGRO 4000 активно используется в прицепных поливомоечных машинах

КОМПЛЕКТУЮЩИЕ:

см. раздел "Комплектующие для емкостей"



Бак промывной AGRO 120

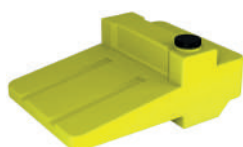

Бак промывной AGRO 300

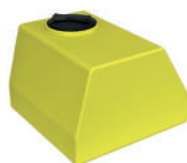

Емкость AGRO 200



Емкость AGRO 3000



Емкость AGRO 4000

ЕМКОСТИ/ПОДЗЕМНЫЕ

Подземные емкости предназначены для сбора, хранения и утилизации воды (технической и питьевой), а также бытовых, дождевых и талых стоков. Также представлен ряд емкостей для хранения дизельного топлива, подготовленных к подключению к топливной магистрали.

ЕМКОСТИ СЕРИИ R

- Повышенная прочность благодаря ребрам жесткости
- Минимизирована деформация при эксплуатации
- Плоская форма обеспечивает минимальную глубину установки, по сравнению с высокими емкостями, экономит время и средства на монтаж
- Под внешней крышкой предусмотрена площадка для установки доп. комплектующих и оборудования
- Устойчивость в грунтовых водах



Подземная емкость R 3000

Наименование	Объем, л	ВхШхД, мм	Ø горловины/ крышка в горловине, мм	Артикул
Емкость R 3000	3000	1180x2110x2460	690/350	123.3000.899.0

ДОПОЛНИТЕЛЬНО:

✓ Изготовление в любом цвете

КОМПЛЕКТУЮЩИЕ:

см. раздел "Комплектующие для емкостей"



Плоская форма для экономного монтажа

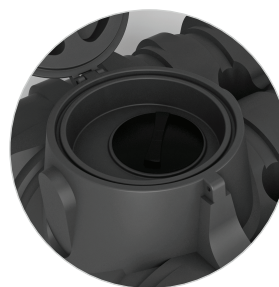

Площадка для установки насоса или дополнительной арматуры

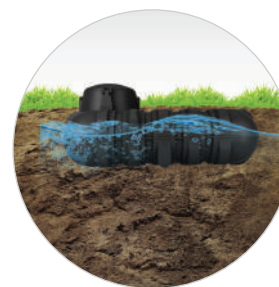

Устойчивость в грунтовых водах

ЕМКОСТИ СЕРИИ U

- Исключена деформация при эксплуатации
- Повышенная прочность благодаря ребрам жесткости
- Оборудованы входом для подключения трубы 110 мм
- Комплектуется цельной горловиной с пластиковой вставкой для врезки дополнительного оборудования
- Все дополнительные технологические отверстия могут быть вырезаны перед отгрузкой



Подземная емкость U 1250

Наименование	Объем, л	ВхШхД, мм	Ø горловины, мм	Артикул
Емкость U 1250	1250	1835x1115x1680	560	121.1250.899.0
Емкость U 2000	2000	1995x1305x2220	560	121.2000.899.0
Емкость U 3000	3000	2030x1440x2360	780	121.3000.899.0

КОМПЛЕКТУЮЩИЕ:

см. разделы "Комплектующие для емкостей" и "Емкости с мешалками"



Посмотреть подробную информацию на сайте

СЕРИЯ ТОПЛИВНЫХ ПОДЗЕМНЫХ ЕМКОСТЕЙ

- Предназначены для подземного хранения жидкого топлива
- Конструктивные элементы и детали емкостей, контактирующие с дизельным топливом, выполнены из стойких к агрессивным веществам материалов
- Емкость может быть подключена к котлу, расположенному в помещении



Подземная
емкость U 3000 OIL

Наименование	Объем, л	ВхШхД, мм	Ø горловины, мм	Артикул
Емкость топливная подземная Rostok U 1250	1250	1835x1115x1680	560	121.1250.899.1
Емкость топливная подземная Rostok U 2000	2000	1995x1305x2220	560	121.2000.899.1
Емкость топливная подземная Rostok U 3000	3000	2030x1440x2360	780	121.3000.899.1

КОМПЛЕКТАЦИЯ ЕМКОСТЕЙ СЕРИИ U

Емкость U 1250

Манжета 123x110,
Заглушка ПВХ 110



Емкость топливная подземная Rostok U 1250

Манжета 123x110,
Заглушка ПВХ 110,
Система забора топлива,
Указатель уровня жидкости,
Лабиринтный клапан,
2 отвода 3/4" с переходной муфтой
ВР 25x3/4" на горловине емкости



Емкость U 2000/U 3000

Манжета 123x110,
Заглушка ПВХ 110



Емкость топливная подземная Rostok U 2000 / 3000

Завинчивающаяся крышка 350 мм
с дыхательным клапаном,
Система забора топлива,
Указатель уровня жидкости,
2 отвода 3/4" с переходной муфтой
ВР 25x3/4" на горловине емкости



ЕМКОСТЬ ПОДЗЕМНАЯ ROSTOK GROUND 3000 ЛИТРОВ БЕЗ ГОРЛОВИНЫ

Новинка Rostok Ground 3000, отличаются высоким качеством изготовления, уникальной формой, прочным корпусом с арочными ребрами жесткости и современным дизайном.

ПОДОЙДЕТ ДЛЯ СБОРА И ХРАНЕНИЯ:

- Канализационных и хозяйственно-бытовых сточных вод
- Питьевой и технической воды с рабочей температурой до +60 °С
- Ливневых стоков и дождевой воды
- Промышленных сточных вод и близких к ним по составу
- Жидкостей, содержащих химические и агрессивные компоненты
- Пищевых жидкостей и красителей



Емкость подземная Rostok Ground 3000 без горловины

Наименование	Объем, л	ВхШхД, мм	Вес, кг	Артикул
--------------	----------	-----------	---------	---------

Емкость подземная Rostok Ground 3000 без горловины

3000

1570x1530x2360

115

1163.3000.899.002



Посмотреть подробную информацию на сайте

КОМПЛЕКТУЮЩИЕ ДЛЯ ЕМКостей

Отвод из бака (латунь)



Отвод из бака (пластик)

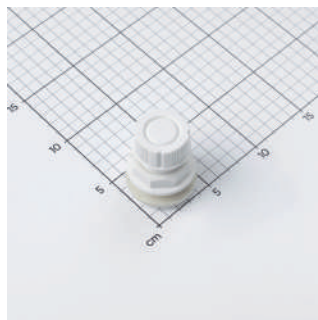

Кран шаровый

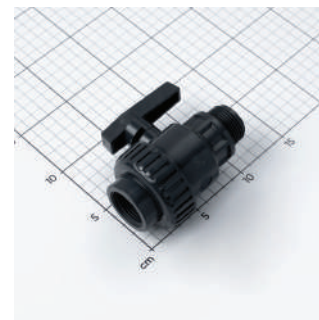

Тип резьбы	Артикул
1/2"	115.0006.000.0
3/4"	115.0007.000.0
1"	115.0008.000.0
1 1/4"	115.0009.000.0
1 1/2"	115.0057.000.0
2"	115.0010.000.0

Тип резьбы	Артикул
1/2"	115.0011.000.0
3/4"	115.0012.000.0
1"	115.0013.000.0
1 1/4"	115.0014.000.0
1 1/2"	115.0015.000.0
2"	115.1116.000.0

Тип резьбы	Артикул
1/2"	60130.0000.000.006
3/4"	115.0003.000.0
1"	115.0004.000.0
1 1/4"	60130.0000.000.004
1 1/2"	60130.0000.000.002
2"	60130.0000.000.000

Кран шаровый латунный

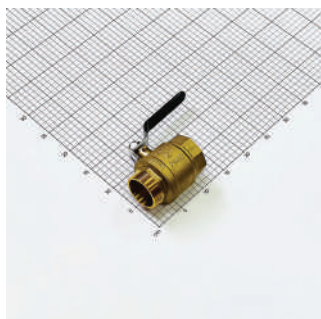

Механический поплавковый выключатель



Тип резьбы	Тип ручки	Артикул
1/2"	рычаг/бабочка	60129.0000.000.003/ 60129.0000.000.004
3/4"	рычаг/бабочка	60129.0000.000.000/ 60129.0000.000.001
1"	рычаг/бабочка	60129.0000.000.005/ 60129.0000.000.006
1 1/2"	рычаг	60129.0000.000.008
1 1/4"	рычаг	60129.0000.000.007
2"	рычаг	60129.0000.000.002

Тип резьбы	Артикул
1/2"	115.0119.000.0
3/4"	115.0052.000.0
1"	115.0022.000.0
1 1/4"	000.0000.000.031
1 1/2"	000.0000.000.032



Посмотреть подробную информацию на сайте

ЕМКОСТИ/КОМПЛЕКТУЮЩИЕ

Комплект соединения емкостей БРС пластиковый



Тип резьбы	Артикул
1"	115.0037.000.0
2"	115.0038.000.0

Крышка для емкостей



Проходной Ø, мм	Артикул
350	115.0040.000.0
450	115.0041.000.0

Электрический поплавок выключатель

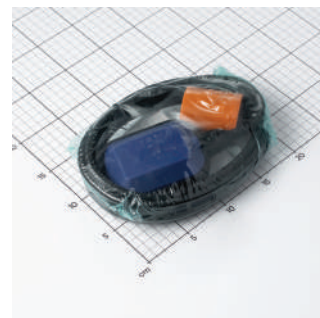

Длина кабеля, м	Артикул
3	115.0017.000.0
6	115.0018.000.0

Уровнемер для емкости поплавок

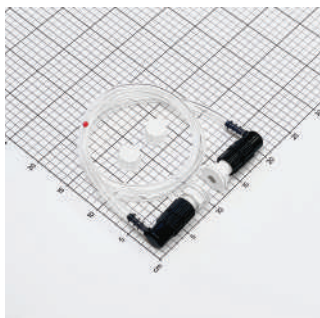

Длина, м	Артикул
1,5	60169.0000.000.000
3	60169.0000.000.001

Система забора топлива

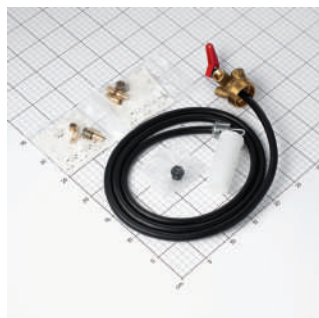

Тип пакета	Артикул
Базовый пакет	115.0025.000.0
Дополнительный пакет	115.0027.000.0
Пакет Т 10000	115.0026.000.0

Фильтр грубой очистки

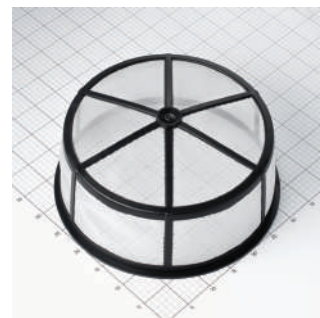

Проходной Ø, мм	Артикул
200	115.0120.000.0
400	115.0055.000.0
300	60108.0000.000.000

Указатель уровня жидкости

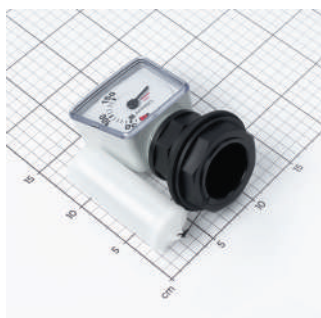

Соединительный размер	Артикул
2"	115.0032.000.0

ТЭН системы обогрева

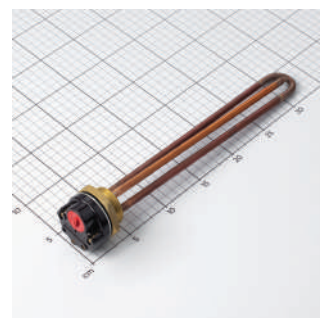

Мощность, кВт	Артикул
2	115.0056.000.0

ЕМКОСТИ С МЕШАЛКАМИ

Мешалки специально подобраны под каждую нашу емкость с учетом габаритов и конструктивных особенностей емкости. Материал изготовления вала и лопасти – композит, что обеспечивает отсутствие коррозии и длительный срок службы.

Мешалки обладают высокой механической прочностью, устойчивы к химически агрессивным жидкостям, являются отличной альтернативой металлическим мешалкам. Готовые комплекты емкостей с мешалками просты и удобны в установке, все необходимые крепежи включены в состав.



Типы мешалок:



ЛОПАСТНЫЕ

Емкости с лопастными мешалками используются для приготовления и поддержания консистенции различных растворов, создания маловязких эмульсий, растворения или химических реакций в жидкой среде. Подходят для перемешивания различных жидкостей и КАС. Возможно изготовление для использования в пищевом производстве, имеется сертификат. Для конусных емкостей есть специальное решение – дополнительная лопасть в конической части емкости. Обеспечивает 100% перемешивание твердых включений и исключает вероятность засорения сливного патрубка.

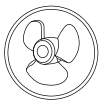

ПРОПЕЛЛЕРНЫЕ

Быстроходные, используются в химической промышленности, водоподготовке и водоочистке для поддержания постоянной концентрации известкового молока, быстрого растворения соли, приготовления электролитов и химических реагентов.

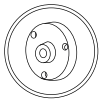

ТУРБИННЫЕ

Специально разработанное рабочее колесо мешалки создает не только радиальный, но и осевой потоки, за счет чего твердые частицы поднимаются со дна емкости, обеспечивая эффективное перемешивание.



ГИПЕРБОЛИЧЕСКИЕ

Данный тип мешалок – самоцентрирующийся, работает по принципу центробежного насоса и имеет более низкое энергопотребление по сравнению с другими типами мешалок. Отлично подходит для перемешивания иловой смеси, КАС и жидких удобрений. Применяются на водоканалах и в реакторах при нейтрализации серной кислоты.

Специальная разработка:

УСТАНОВКИ ДЛЯ ПЕРЕМЕШИВАНИЯ ФЛОКУЛЯНТОВ И ТРУДНОСМАЧИВАЕМЫХ ПОРОШКОВ.

Все стадии приготовления флокулянта происходят в одной емкости. В состав комплекта входят: емкость, мешалка для эффективного смачивания гранул, мешалка для растворения флокулянта.



ПРЕДОТВРАЩАЮТ:

- ✓ Образование комков флокулянта/порошков
- ✓ Расслоение фракций
- ✓ Образование осадка, залежей твердой фазы



ЕМКОСТИ С МЕШАЛКАМИ

ПРЕИМУЩЕСТВА МЕШАЛОК ИЗ КОМПОЗИТА:

- Высокая прочность цельнолитой конструкции
- Потребляют меньше электроэнергии по сравнению с мешалками из нержавеющей стали благодаря меньшему весу
- Не подвержены коррозии и химически стойкие

ДОПОЛНИТЕЛЬНО:

- ✓ Подбор мешалки любого типа под емкости «ЭкоПром»
- ✓ Изготовление мешалок на заказ по ТЗ

СФЕРЫ ПРИМЕНЕНИЯ:

- Производство средств дезинфекции и бытовой химии
- Пищевая промышленность
- Очистка промышленных вод от загрязнений в процессе производства
- В сельском хозяйстве для приготовления КАС и других удобрений
- Для растворов коагулянтов (солей алюминия, железа) и флокулянтов
- Водоочистка и обработка сточных вод

Вертикальные химические стойкие полупогружные насосы серии «Магна»

Производительностью до 40 м³/час и напором до 25,5 метров, предназначены для перекачивания:

- агрессивных жидкостей из приямков и других емкостей;
- чистых, умеренно грязных и абразивных сред;
- кристаллизующихся жидкостей и жидкостей с твердыми включениями;
- водных растворов, взвесей и жидкостных смесей, например:
 - неорганические растворы (солевые растворы, электролиты, реагенты и т.д.);
 - кислот и их водных растворов;
 - продуктов нейтрализации, флокулянтных сред или сред с осадками.

ПРЕИМУЩЕСТВА:

- Проточная часть насосов выполнена из химически стойкого пластика, способного выдерживать агрессивные среды
- Подходят для перекачивания кристаллизующихся жидкостей и жидкостей с твердыми включениями
- Могут работать в режиме "сухого хода"
- Выгодная цена по сравнению с импортными аналогами
- Рабочее колесо насосов серии «Магна» изготовлено из композитного материала, что гарантирует механическую прочность, термостойчивость, формоустойчивость и увеличение продолжительности срока службы насоса



ТАБЛИЦА УСТОЙЧИВОСТИ

ТАБЛИЦА УСТОЙЧИВОСТИ МАТЕРИАЛА ЕМКостей ПО ОТНОШЕНИЮ К НЕКОТОРЫМ ЖИДКОСТЯМ И ХИМИКАТАМ

Пояснения к таблице: R - стойкий; NR - нестойкий.

Наименование продукта	20°	60°
Heating oil	NR	NR
II-хлорид ртути	R	R
Адипиновая кислота, водный раствор	R	R
Азот	R	NR
Азотная кислота, 10%	R	R
Азотная кислота, 100%	NR	NR
Азотная кислота, 25%	R	NR
Азотная кислота, 50%	NR	NR
Аккумуляторная кислота - серная кислота	R	NR
Акрилонитрил	R	R
Алифатические углеводороды в общем (см. точную среду)	R	R
Аллиловый спирт	R	R
Аллилхлорид, хлористый аллил	NR	NR
Аммиак, водный раствор 100%	R	R
Аммиак, водный раствор 3% (жидкий аммиак)	R	R
Аммиак, газообразный	R	R
Анилин	R	NR
Анисовое масло	R	R
Антрахинонсульфоновая кислота, водный раствор	R	NR
Аргон	R	NR
Ароматсоединения в общем (см. точную среду)	R	R
Арсенат свинца, водный раствор	R	NR
Ацетальдегид, водный раствор	R	R
Ацетат аммония, водный раствор	R	R
Ацетат калия, водный раствор	R	R
Ацетат кальция	R	R
Ацетат меди, водный раствор	R	R
Ацетат натрия, водный раствор	R	R
Ацетат никеля	R	R
Ацетат свинца, водный раствор	R	R
Ацетат целлюлозы	R	NR
Ацетат цинка, водный раствор	R	R
Ацетаты алюминия	R	R
Ацетилен	R	NR
Ацетилсалициловая кислота (аспирин)	R	NR
Ацетон	R	R
Бактерии (микроорганизмы)	NR	NR
Бензальдегид	R	NR
Бензиловый спирт	R	R

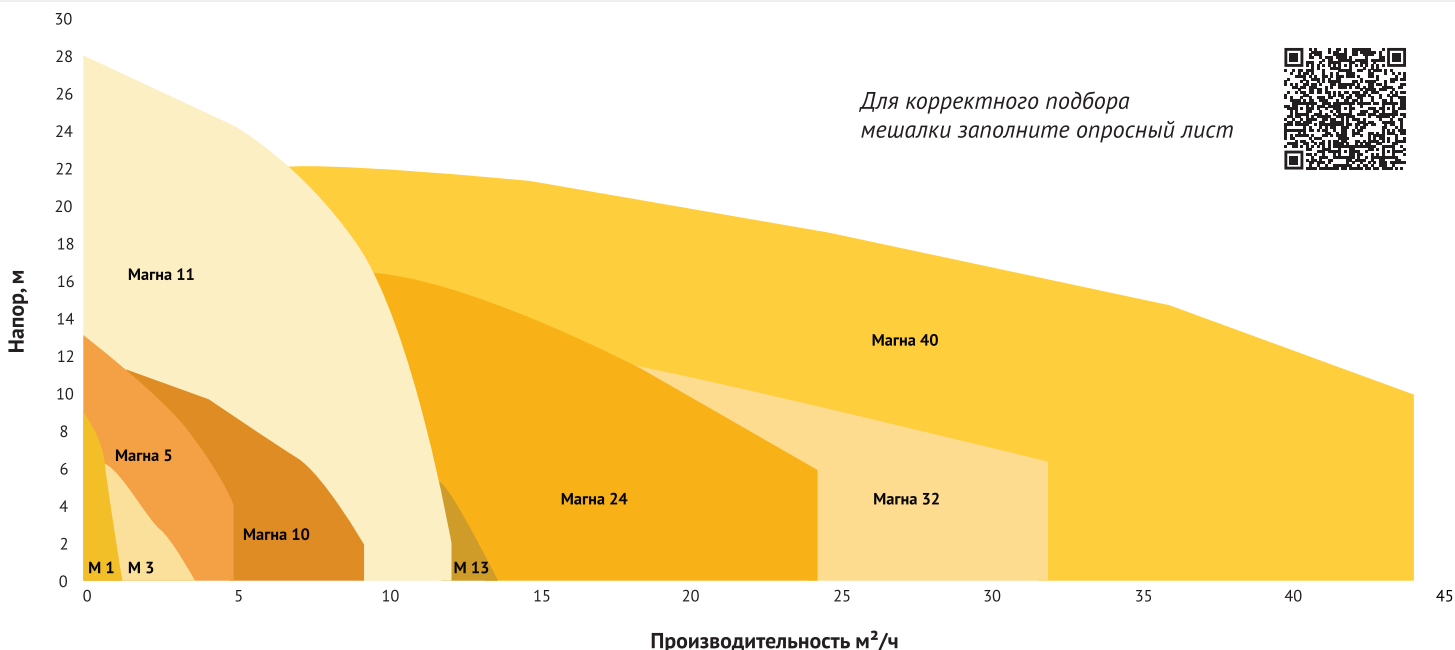
Наименование продукта	20°	60°
Бензилхлорид	NR	NR
Бензин - ASTM Топливо А	NR	NR
Бензин - ASTM Топливо В	NR	NR
Бензин - ASTM Топливо С	NR	NR
Бензин - FAM Топливо DIN 51604-A	NR	NR
Бензин - FAM Топливо DIN 51604-B	NR	NR
Бензин - FAM Топливо DIN 51604-C	NR	NR
Бензин - уайт-спирит	R	NR
Бензин-бензол (80/20%)	NR	NR
Бензоат натрия, водный раствор	R	R
Бензойная кислота, водный раствор	R	R
Бензол	R	NR
Бисульфат кальция, водный раствор	R	NR
Бисульфит кальция, водный раствор	R	NR
Битум	R	R
Битум, асфальт	R	R
Борат калия, водный раствор	R	R
Борная кислота, водный раствор	R	R
Бром	NR	NR
Бромат калия, 10%	R	R
Бромбензол	R	R
Бромид калия, водный раствор	R	R
Бромид лития	R	R
Бромид натрия	R	R
Бромистоводородная кислота, 50%	R	R
Бромистый метил	NR	NR
Бромхлорметан	NR	NR
Бура, водный раствор	R	R
Бутадиен	NR	NR
Бутан, газообразный	NR	NR
Бутан, жидкий	R	NR
Бутен, водный раствор	NR	NR
Бутил ацетаты	R	R
Бутил фенол	R	R
Бутиламин	NR	NR
Бутилгликоль, водный раствор	R	R
Бутиловый спирт	R	R
Бутиловый эфир	R	NR
Бутиральдегид	R	R

Документ носит информационный характер, для определения реальной химической стойкости рекомендуется проводить испытания с образцами полиэтилена используемой емкости.

ТАБЛИЦА УСТОЙЧИВОСТИ

ТАБЛИЦА УСТОЙЧИВОСТИ

ТАБЛИЦА УСТОЙЧИВОСТИ МАТЕРИАЛА ЕМКОСТЕЙ ПО ОТНОШЕНИЮ К НЕКОТОРЫМ ЖИДКОСТЯМ И ХИМИКАТАМ

Пояснения к таблице: R - стойкий; NR - нестойкий.

Наименование продукта	20°	60°	Наименование продукта	20°	60°
Вазелин	R	R	Городской газ, очищенный от бензола	R	NR
Веселящий газ	R	NR	Горчица	R	R
Винилацетат	R	NR	Деготь	NR	NR
Винная кислота, водный раствор	R	R	Деготь (дегтярное масло)	NR	NR
Вино	R	R	Декстрин, водный раствор	R	R
Вода	R	R	Детергенты, в общем (см. точную среду)	R	R
Водород	R	R	Диацетоновый спирт	R	NR
Воздух, сухой	R	R	Дигликолевая кислота, водный раствор	R	NR
Галлиевая кислота	R	R	Дизельное топливо	R	R
Гексан	R	R	Диметиловый эфир	NR	NR
Гексанал	R	NR	Диметилфмин	NR	NR
Гексанол	R	R	Диметилформамид	R	R
Гексантриол	R	NR	Диоксан	R	R
Гексен	R	NR	Дипропиленгликоль	R	NR
Гелий	R	R	Дистирированная вода	R	R
Гептан	R	R	Дифенил	NR	NR
Гидразин	R	NR	Дифениловый эфир	R	R
Гидразин гидрат	R	NR	Дифенилхлорид	R	NR
Гидрогенкарбонат натрия, водный раствор	R	R	Дифосфат аммония, водный раствор	R	NR
Гидрогенсульфат натрия	R	R	Дихлорбензолы	R	R
Гидрогенсульфит натрия, 10% водный раствор	R	R	Дихлорэтаны	R	R
Гидрокарбонат калия	R	R	Дихромат натрия	R	R
Гидроксид алюминия	R	NR	Дихроматкалия, 40% водный раствор	R	R
Гидроксид бария, водный раствор	R	R	Диэтаноламин	R	R
Гидроксид калия	R	R	Диэтиламин	NR	NR
Гидроксид кальция	R	R	Диэтиленгликоль	R	NR
Гидроксид кальция, водный раствор	R	R	Диэтиловый эфир	R	R
Гидроксид магния, водный раствор	R	R	Додеканол (лауриловый спирт, 1-додеканол)	R	R
Гидроксид меди	R	NR	Дождевая вода	NR	NR
Гидроксид натрия (едкий натр), 10% водный раствор	R	R	Древесное масло	NR	NR
Гидроксид натрия (едкий натр), 50% водный раствор	R	NR	Дрожжи, водный раствор	R	R
Гидросульфат калия, водный раствор	R	R	Едкий натр - гидроксид натрия	R	R
Гидрохинон, водный раствор	R	R	Желатин	R	R
Гидрохлорид анилина	R	R	Жидкие удобрения	R	NR
Гипохлорит кальция	R	R	Жидкий аммиак - аммиак	R	NR
Гипохлорит натрия, 10% водный раствор	R	R	Жирные кислоты с >7 атомами углерода, в общем	NR	NR
Гликолевая кислота, 30%	R	NR	Жирные кислоты с 1-7 атомами углерода, в общем	NR	NR
Глицерин	R	R	Жирные спирты, в общем (см. точную среду)	R	NR
Глюкоза (декстроза)	R	R	Известь - гидроксид кальция	R	R

Документ носит информационный характер, для определения реальной химической стойкости рекомендуется проводить испытания с образцами полиэтилена используемой емкости.

ТАБЛИЦА УСТОЙЧИВОСТИ

ТАБЛИЦА УСТОЙЧИВОСТИ МАТЕРИАЛА ЕМКостей ПО ОТНОШЕНИЮ К НЕКОТОРЫМ ЖИДКОСТЯМ И ХИМИКАТАМ

Пояснения к таблице: R - стойкий; NR - нестойкий.

Наименование продукта	20°	60°
Изобутиловый спирт	R	R
Изооктан	R	R
Изооктанол	R	NR
Изопропанол (изопропиловый спирт)	R	R
Изопропилацетат	R	R
Изопропиловый эфир	R	R
Иодид калия, водный раствор	R	R
Кальцированная сода - карбонат натрия	R	R
Каменная соль - хлорид натрия	R	R
Камфара	R	R
Карбитол	R	NR
Карболинеум	R	R
Карбонат аммония, водный раствор	R	R
Карбонат калия, водный раствор	R	R
Карбонат кальция	R	R
Карбонат натрия	R	R
Карбонаты висмута	R	NR
Касторовое масло	R	R
Квасцы, водный раствор	R	NR
Кетоны, в общем (см. точную среду)	R	R
Кислоты в общем (см. точную среду)	R	R
Китовый жир	R	NR
Клей (например для дерева)	R	NR
Кокосовое масло	R	R
Кокосовые жирные спирты	R	NR
Крахмал, водный раствор	R	R
Крахмал, сахар	R	R
Кремниевые кислоты, водный раствор	R	R
Креозот - деготь	NR	NR
Кровь	R	NR
Кротональдегид (бутенал)	R	NR
Ксилолы	R	R
Лак	R	NR
Ланолин (шерстяной жир)	R	R
Лигроин	R	R
Лимонная кислота, водный раствор	R	R
Лимонный сок	R	NR
Льняное масло	R	R
Маисовое масло	R	NR

Наименование продукта	20°	60°
Малеиновая кислота, водный раствор	R	R
Маргарин	R	R
Масло пихты	R	R
Масло рыбной печени	R	R
Масло, ASTM #1	R	R
Масло, ASTM #2	R	R
Масло, ASTM #3	R	R
Масло, животное	R	R
Масло, минеральное	R	R
Масло, растительное	R	R
Масляная кислота	R	R
Меласса, черная патока	R	R
Ментол	R	R
Метан	R	NR
Метанол (метилловый спирт)	R	R
Метафосфат аммония, водный раствор	NR	NR
Метафосфат натрия	R	NR
Метиламин, водный раствор	R	NR
Метилацетат	R	R
Метилизобутилкетон	NR	NR
Метилэтилкетон (МЭК)	R	R
Минеральная вода	R	R
Молоко	R	R
Молочная кислота, 10% водный раствор	R	R
Молочная кислота, 3% водный раствор	R	R
Молочная кислота, 50% водный раствор	R	R
Морская вода - вода	R	R
Морфолин	R	R
Моча	R	NR
Мочевина, водный раствор	R	R
Муравьиная кислота, 10%	R	R
Муравьиная кислота, 100%	R	R
Муравьиная кислота, 3%	R	R
Муст (фруктовое вино)	R	NR
Мышьяковая кислота, водный раствор	R	R
Нафталин	R	R
Нефть	R	R
Нефтяной эфир	R	R
Нитрат алюминия	R	R

Документ носит информационный характер, для определения реальной химической стойкости рекомендуется проводить испытания с образцами полиэтилена используемой емкости.

ТАБЛИЦА УСТОЙЧИВОСТИ

ТАБЛИЦА УСТОЙЧИВОСТИ

ТАБЛИЦА УСТОЙЧИВОСТИ МАТЕРИАЛА ЕМКостей ПО ОТНОШЕНИЮ К НЕКОТОРЫМ ЖИДКОСТЯМ И ХИМИКАТАМ

Пояснения к таблице: R - стойкий; NR - нестойкий.

Наименование продукта	20°	60°	Наименование продукта	20°	60°
Нитрат аммония, водный раствор	R	R	Плавиковая кислота, 40%	R	R
Нитрат калия, водный раствор	R	R	Полихлорид бифенила	NR	NR
Нитрат кальция	R	R	Природный газ (сухой)	R	NR
Нитрат меди, водный раствор	R	R	Природный газ, влажный с >7 атомами углерода	R	NR
Нитрат натрия, 10% водный раствор	R	R	Природный газ, влажный с 1-7 атомами углерода	R	NR
Нитрат ртути	R	R	Пропаргиловый спирт, 7% водный раствор	R	R
Нитрат свинца, водный раствор	R	R	Пропил ацетаты	NR	NR
Нитрат серебра, водный раствор	R	R	Пропилен гликоль (пропандиолы)	R	R
Нитрилотриэтанол	R	NR	Пропилен оксид	NR	NR
Нитрит натрия	R	R	Пропионовая кислота	R	R
Нитробензол	R	R	Проявитель, краситель	R	NR
Нитроглицерин	R	R	Растворимое стекло, водный раствор	R	R
Нитрометан	R	NR	Растворители, в общем (см. точную среду)	R	R
Нитротолуол-	R	R	Резорцинол	R	R
Нониловый спирт (нонанол)	R	R	Ртуть	R	R
Окись мезитила	NR	NR	Салициловая кислота	R	R
Оксид азота (азотистые пары)	R	R	Сало (тальк)	R	NR
Оксид кальция (известь)	R	NR	Сахар, сухой	R	R
Оксид углерода (монооксид углерода)	R	R	Сахарный сироп, сахароза	R	R
Октан	R	R	Себациновый эфир	R	NR
Октанолы (октиловый спирт)	R	R	Серная кислота, 25%	R	R
Олеиновая кислота	NR	NR	Серная кислота, 3%	R	R
Оливковое масло	R	R	Серная кислота, 50%	R	NR
Пальмитиновая кислота	R	R	Серная кислота, 90% (дымящая, олеум)	NR	NR
Пальмовое масло	R	R	Сероуглерод	R	R
Пара формальдегид	R	NR	Силикат натрия, водный раствор	R	NR
Парафин (парафиновое масло)	R	R	Силикаты магния (тальк)	R	NR
Пахта	R	R	Силиконовое масло/жир	R	R
Пентанолы (амиловый спирт)	R	R	Смешанная кислота: серная к-та + азотная к-та + вода	R	NR
Пентил ацетаты	R	NR	Смешанная кислота: серная к-та + фосфорная к-та + вода	R	NR
Перборат натрия	R	R	Соевое масло	R	R
Перманганат калия, 5% водный раствор	R	R	Сок нерафинированного сахара	R	NR
Пероксид водорода, 3%	R	R	Соленая вода / морская вода	R	R
Пероксид водорода, 30%	R	R	Соли ртути, в основном водные растворы	R	R
Пероксодисульфат калия	R	R	Соли серебра, в общем (см. точную среду)	R	R
Пиво	R	R	Соль для удобрения, водный раствор	R	NR
Пикриновая кислота	R	R	Соль, столовая соль - хлорид натрия	NR	NR
Пиридин	R	NR	Соляная кислота, 10%	R	R
Плавиковая кислота, 10%	R	R	Соляная кислота, 3%	R	R

Документ носит информационный характер, для определения реальной химической стойкости рекомендуется проводить испытания с образцами полиэтилена используемой емкости.

ТАБЛИЦА УСТОЙЧИВОСТИ

ТАБЛИЦА УСТОЙЧИВОСТИ МАТЕРИАЛА ЕМКостей ПО ОТНОШЕНИЮ К НЕКОТОРЫМ ЖИДКОСТЯМ И ХИМИКАТАМ

Пояснения к таблице: R - стойкий; NR - нестойкий.

Наименование продукта	20°	60°	Наименование продукта	20°	60°
Соляная кислота, 40%	R	R	Тормозная жидкость АТЕ - тормозная жидкость	R	NR
Спирты в общем (см. точную среду)	R	R	Тормозная жидкость, АТС	R	NR
Стеариновая кислота	R	R	Тормозная жидкость, АТЕ	R	NR
Стирол	R	R	Треххлористая сурьма, водный раствор	R	R
Сточные воды	R	NR	Трибутил фосфат	R	NR
Сульфат алюминия, водный раствор	R	R	Трикрезилфосфат	R	R
Сульфат аммония	R	R	Триоксид серы (ангидрид серной кислоты)	NR	NR
Сульфат бария	R	R	Трихлорид железа, 10% водный раствор	R	R
Сульфат калия, водный раствор	R	R	Трихлористый оксид фосфора	NR	NR
Сульфат кальция	R	R	Трихлоруксусная кислота	R	R
Сульфат магния, водный раствор	R	R	Трихлорэтаны (метил хлороформ)	R	R
Сульфат меди, водный раствор	R	R	Трихлорэтилен	R	R
Сульфат натрия, водный раствор (Глауберова соль)	R	R	Триэтиленамин	R	NR
Сульфат никеля	R	R	Углекислый газ, влажный (углекислота)	R	NR
Сульфат свинца	R	R	Углекислый газ, сухой	R	R
Сульфат цинка, водный раствор	R	R	Уксус	R	NR
Сульфаты железа, водный раствор	R	R	Уксусная кислота 10%	R	R
Сульфид бария	R	R	Уксусная кислота 100%	R	NR
Сульфид водорода, сухой или влажный	R	R	Уксусный ангидрид	R	R
Сульфиды натрия	R	R	Уксусная кислота 3%	R	R
Сульфит калия	R	R	Фенилгидразин	NR	NR
Сульфит натрия, 3% водный раствор	R	R	Фенол	R	R
Сульфиты водорода	R	NR	Формальдегид, водный раствор	R	R
Сульфиты магния, водный раствор	R	NR	Формаимид	R	R
Сульфоновые кислоты, в общем	R	R	Фосфат алюминия	R	R
Сусло	R	NR	Фосфаты аммония, водный раствор	R	R
Танин (дубильная кислота)	R	R	Фосфаты калия	R	NR
Терпентин	R	R	Фосфаты кальция, водный раствор	R	R
Тетрагидрофуран	R	R	Фосфаты натрия	R	R
Тетралин (тетрагидронафталин)	R	R	Фосфорная кислота, 3%	R	R
Тетрахлорэтаны	R	R	Фосфорная кислота, 50%	R	R
Тетрахлорэтилен (перхлорэтилен)	R	R	Фотопроявитель, в общем (см. точную среду)	R	R
Тин-II-хлорид, водный раствор	R	R	Фотоэмульсия, в общем (см. точную среду)	R	NR
Тинктура йода	NR	NR	Фруктовый сок, вино	R	R
Тиосульфат натрия	R	R	Фталевый эфир (фталаты)	R	R
Тиофен	R	R	Фторид алюминия	R	R
Тиоцианат (роданат) аммония	R	NR	Фторид аммония, водный раствор	R	NR
Толуол	R	R	Фторид борной кислоты, 65%	R	NR
Топливо (летное) - керосин	R	R	Фторид меди, водный раствор	R	R

Документ носит информационный характер, для определения реальной химической стойкости рекомендуется проводить испытания с образцами полиэтилена используемой емкости.

ТАБЛИЦА УСТОЙЧИВОСТИ

ТАБЛИЦА УСТОЙЧИВОСТИ

ТАБЛИЦА УСТОЙЧИВОСТИ МАТЕРИАЛА ЕМКостей ПО ОТНОШЕНИЮ К НЕКОТОРЫМ ЖИДКОСТЯМ И ХИМИКАТАМ

Пояснения к таблице: R - стойкий; NR - нестойкий.

Наименование продукта	20°	60°
Фториды натрия, в общем	R	R
Фторсилициловая кислота, водный раствор	NR	NR
Фурфурол	R	R
Хлопковое масло	R	R
Хлорал-гидрат	R	R
Хлорат калия, водный раствор	R	R
Хлорат натрия, водный раствор	R	R
Хлорбензол	R	NR
Хлорид алюминия, 10%	R	R
Хлорид аммония 3% (нашатырь)	R	R
Хлорид бария, водный раствор	R	R
Хлорид калия, водный раствор	R	R
Хлорид кальция, 10% водный раствор	R	R
Хлорид лития	R	R
Хлорид магния, 10% водный раствор	R	R
Хлорид меди, водный раствор	R	R
Хлорид натрия, водный раствор (столовая соль)	R	R
Хлорид никеля	R	R
Хлорид сурьмы, безводный	R	R
Хлорид цинка, водный раствор	R	R
Хлорит натрия, водный раствор	NR	NR
Хлорметаны (хлороформ, дихлорметан)	NR	NR
Хлорная кислота, водный раствор	NR	NR
Хлорноватая кислота, водный раствор	R	NR
Хлорный отбеливатель	R	NR
Хлоропрен (хлор-бутадиен)	NR	NR
Хлоруксусная кислота, моно-	R	R
Хромат калия, 40% водный раствор	R	R
Хромовая кислота, 10%	NR	NR
Цианид водорода	R	R
Цианид калия, водный раствор	R	R
Цианид меди	R	NR
Цианид натрия	R	R
Циклогексан	R	R
Циклогексанол	R	R
Циклогексанон	R	R
Чай, водный раствор	R	R
Чернила, для письма	R	NR
Щавелевая кислота, водный раствор	R	R

Наименование продукта	20°	60°
Щелок углекислого калия, 10%	R	R
Щелок углекислого калия, 50%	R	R
Щелочи в общем, (см. точную среду)	R	R
Эпихлоргидрин	R	NR
Этан	R	NR
Этанол, 10% (этиловый спирт)	R	R
Этанол, 100% (этиловый спирт)	R	R
Этилбензол	R	R
Этилбромид	NR	NR
Этилен	R	NR
Этилен гликоль (гликоль)	R	R
Этилен оксид, газообразный	NR	NR
Этилен хлоргидрин	R	R
Этилендиамин	R	R
Этиловый спирт	R	R
Этиловый эфир уксусной кислоты (этил ацетаты)	R	R
Этилхлорид	R	R
Эфирные масла, в общем	R	R
Яблочная кислота, (водный раствор) яблочный сок	R	NR
Янтарная кислота, водный раствор	R	R

Документ носит информационный характер, для определения реальной химической стойкости рекомендуется проводить испытания с образцами полиэтилена используемой емкости.

**По вопросам сотрудничества и приобретения продукции
обращайтесь по единому телефону 8 (800) 444-16-57**

Адреса складов:

САНКТ-ПЕТЕРБУРГ

г. Санкт-Петербург, ул. Чугунная 14, литера М
г. Санкт-Петербург, Химический переулок, д. 8, литера Д

МОСКВА-ЮГ

г. Москва, Бизнес-Парк Румянцево, корпус Г, офис 825 Г
г. Москва, ул. Производственная, д. 23, стр. 1

МОСКВА-ЗАПАД (ЕСИПОВО)

Московская область, г. о. Солнечногорск, д. Есипово, д. 197

КЛИН

Московская область, Клинский район, д. Слобода, 200

ЕКАТЕРИНБУРГ

г. Екатеринбург, переулок Базовый, д. 43 А, склад 25 А

ПЕРМЬ

г. Пермь, ул. Героев Хасана, д. 68

УФА

г. Уфа, Индустриальное шоссе, д. 7

РОСТОВ-НА-ДОНУ

Ростовская область, х. Ленинанкан, ул. Южная, д. 14

ВОЛГОГРАД

г. Волгоград, ул. Землячки, д. 31 А

КРАСНОДАР

г. Краснодар, ул. Российская, д. 315/1, офис 9, 3-й этаж

ВОРОНЕЖ

г. Воронеж, ул. Краснодонская, д. 1А

КАЗАНЬ

г. Казань, Залесная ул, дом № 130, корпус А



**Следите за новинками и акциями на нашем сайте
и в социальных сетях**

**Единый телефон по России (звонок бесплатный)
8 (800) 444-16-57**

